

BaBylissPRO®

Operating Instructions
Models FX870 Series
Professional
Cord/Cordless Lithium Clipper



For your safety and continued enjoyment of this product, always read the instruction book carefully before using.



Afin que votre appareil vous procure en toute sécurité beaucoup de satisfaction, lire attentivement le mode d'emploi avant de l'utiliser.
 Para su seguridad y para disfrutar plenamente de este producto, siempre lea las instrucciones cuidadosamente antes de usarlo.



Directives d'utilisation
 Tondeuse professionnelle
 avec/sans fil au lithium
 FX870 Series
 Instrucciones de operación
 Cortadora profesional con/sin cable
 con batería de litio
 FX870 Series

BaBylissPRO®

IMPORTANT SAFETY INSTRUCTIONS

When using electrical appliances, especially when children are present, basic safety precautions should always be taken, including the following:

READ ALL INSTRUCTIONS BEFORE USING *KEEP AWAY FROM WATER*

DANGER — Any appliance is electrically live, even when the switch is off. To reduce the risk of death or injury by electric shock:

1. **Always unplug appliance from electrical outlet immediately after using (except when charging unit).**
2. Do not place or store appliance where it could fall or be pulled into a tub or sink.
3. Do not use appliance while bathing or in the shower.
4. Do not place appliance in, or drop into water or other liquids.
5. **If appliance has fallen into water, do not reach for it. Unplug immediately.**
6. Unplug this appliance before cleaning.

WARNING — To reduce the risk of burns, electric shock, fire, or injury to persons:

1. **Never leave a plugged-in appliance unattended.**
2. Close supervision is required when this appliance is used by, on, or near children, or persons with limited physical, sensory, or mental capabilities or invalids.
3. Use appliance only for its intended use as described in this manual. Use only attachments recommended by the manufacturer. Do not use an extension cord to operate the appliance.
4. **Never operate the appliance if it has a damaged cord or plug, is not working properly, has been dropped or damaged, or dropped into water. Return the appliance to a BaBylissPRO Service Center for examination and repair.**
5. Keep the appliance cord away from heated surfaces.

6. Do not pull, twist or wrap the cord around the appliance.
7. Never drop or insert any object into any opening on the appliance.
8. Do not place the appliance on any surface while it is operating.
9. Do not use the appliance with a damaged or broken comb or with teeth missing from the blades, as injury may result. Before each use, make certain the blades are aligned properly and oiled.
10. Do not use the appliance outdoors or where aerosol (spray) products are being used or where oxygen is being administered.
11. Do not crush, or heat above 212° F (100° C) or incinerate the appliance, due to risk of fire, explosion or burns.
12. Always attach plug to appliance first, then to outlet. To disconnect, turn all controls to OFF position then remove from outlet.

SAVE THESE INSTRUCTIONS OPERATING INSTRUCTIONS

1. **Before using the clipper for the first time, charge continuously for 3 hours. Maximum battery capacity will only be reached after 3 charging and discharging cycles.**
2. Make sure the switch on the clipper is in the OFF position. Connect the charging jack into the receptacle on the bottom of the clipper. Plug the adapter into any electrical outlet (at the voltage listed on the label affixed to the adapter). The charging indicator will light up blue to indicate that the charging has begun. Charging is complete after 3 hours.
3. The adapter may become warm while charging. This is normal.
4. Preserving the batteries: In order to maintain the optimum capacity of the rechargeable batteries, the clipper should be recharged for 3 hours approximately every 6 months.
5. Make sure the switch is in the OFF position when the clipper is not operating.

6. If the charging light starts to flash rapidly (more than 4 flashes per second) then the appliance is faulty. If this happens then please stop charging and remove the adapter from the mains and contact an authorized Service Center.

WARNING: Changes or modifications to this unit not expressly approved by the party responsible for compliance could void the user's authority to operate the equipment. This device complies with Part 15 of the FCC Rules. Operation is subject to the following two conditions: (1) This device may not cause harmful interference, and (2) this device must accept any interference received, including interference that may cause undesired operation.

NOTE: This equipment has been tested and found to comply with the limits for a Class B digital device, pursuant to Part 15 of the FCC Rules. These limits are designed to provide reasonable protection against harmful interference in a residential installation. This equipment generates, uses and can radiate radio frequency energy and, if not installed and used in accordance with the instructions, may cause harmful interference to radio communications.

However, there is no guarantee that interference will not occur in a particular installation. If this equipment does cause harmful interference to radio or television reception, which can be determined by turning the equipment off and on, the user is encouraged to try to correct the interference by one or more of the following measures:

- Reorient or relocate the receiving antenna.
- Increase the separation between the equipment and receiver.
- Connect the equipment into an outlet on a circuit different from that to which the receiver is connected.
- Consult the dealer or an experienced radio/TV technician for help.

Caution: Any changes or modifications not expressly approved by Conair Corporation, the manufacturer of this product and the party responsible for compliance, could void the user's authority to operate the equipment.

FOR DIRECT PLUG-IN OPERATION

Make sure clipper is off. Connect charging jack into the receptacle at the end of clipper and plug the adapter into power outlet.

ON/OFF SWITCH

To operate, simply slide switch to ON (marked "I"). To stop operation, set to the OFF (marked "O") position.

VERY IMPORTANT: Blades must be cleaned and oiled on a regular basis for proper functioning. Failure to regularly clean and oil the blades will void the warranty.

USER MAINTENANCE INSTRUCTIONS

MAINTENANCE OF THE BLADE

Always apply oil to the blades before and after use. This will ensure maximum cutting performance and proper maintenance. Hold the clipper away from your body in a downward position, and apply a drop of BabyLissPro lubricating oil on the front and sides of the cutter blade. Wipe off excess oil with a soft, dry cloth.

Do not pull, twist, or wrap the supply cord around the appliance.

HOW TO USE COMB ATTACHMENTS

To use the comb attachments, turn the clipper to "O" position. Slide the comb attachment onto the top of the clipper blade, and then pull down and over the back of the blade. To remove, pull up on the back of the comb attachment and then pull away from the blade.



REPLACEMENT (REMOVAL) OF BLADE SET

- Step 1. Unplug the unit and adjust the taper (see illustration A).
- Step 2. Remove the screws and the fixed blade. Save the screws.
- Step 3. Lift off the small moving blade and replace it with the new one on the plastic oscillator (see illustration B).
- Step 4. Replace the fixed blade using the screws and lightly tighten them. Adjust the teeth as shown in illustration C, to a gap of 1/32" (1 mm) to 1/16" (1.5 mm), and the small, moving blade as centered and parallel as possible to the fixed blade's teeth.

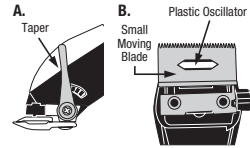

IMPORTANT NOTE:

The top edge of the fixed blade must be a minimum of 1/32" (1 mm) higher than the top edge of the moving blade, as centered as possible. This is important so that the moving blade does not come in contact with the skin. Be sure to add a few drops of BabylissPro lubricating oil to the blades before running. Don't forget to tighten the screws after the blades have been aligned.

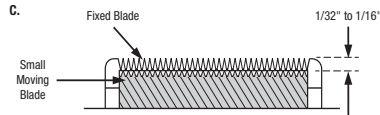

ADJUSTABLE TAPER LEVER

The taper lever is positioned at your thumb. You can hold the clipper in your hand and adjust the lever at the same time – while you are clipping.

The taper lever adjusts the closeness of the cut from a close cut with the taper lever in the up position, to a longer length cut with the taper lever in the down position. To increase cutting length, slowly push the lever down. To cut closer, push the lever up. As different cutting edges are used in each setting, using the taper lever lengthens the life of the clipper blades.

Too much hair can slow down hair clippers. Keep the clipper on for removing hair. Then push the taper lever back and forth quickly for several times. If you do this every time, especially after much hair cutting, the clipper blades should remain free of cut hair. Oil the blades after the above procedures.

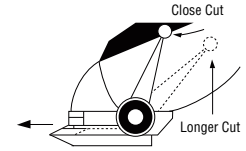

DISPOSAL OF LITHIUM ION BATTERY

This clipper has a lithium ion battery. To protect the environment, these batteries should be removed and properly disposed of when the unit is no longer operating. To remove the battery block for disposal or recovery, follow these instructions:

1. Disconnect the clipper from household outlet.
2. Discharge the battery pack completely before removing.
3. Remove the blade and bottom cap.
4. Remove 4 screws and open cover.
5. Remove the screw that fastens the printed circuit board to housing. Lift printed circuit board out.
6. Unplug lithium ion battery.
7. To protect the environment, do not dispose of your battery with your ordinary household waste. For more details on recovery of material and waste-treatment facilities, please contact the waste disposal services in your region.

CONTAINS LITHIUM ION BATTERY. MUST BE COLLECTED, RECYCLED OR DISPOSED OF PROPERLY. DO NOT DISPOSE OF IN THE MUNICIPAL WASTE.

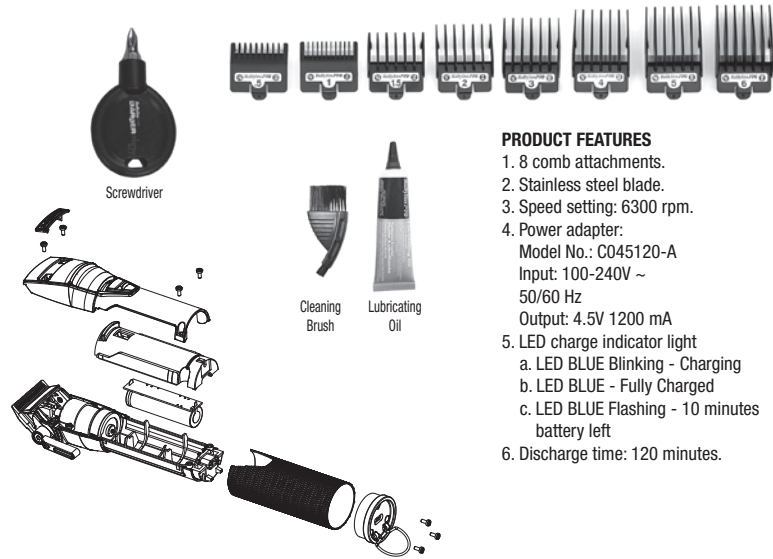
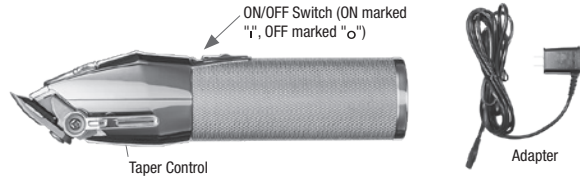

PRODUCT FEATURES

1. 8 comb attachments.
2. Stainless steel blade.
3. Speed setting: 6300 rpm.
4. Power adapter:
Model No.: C045120-A
Input: 100-240V ~
50/60 Hz
Output: 4.5V 1200 mA
5. LED charge indicator light
 - a. LED BLUE Blinking - Charging
 - b. LED BLUE - Fully Charged
 - c. LED BLUE Flashing - 10 minutes battery left
6. Discharge time: 120 minutes.

BEFORE USING THE CLASS 2 POWER SUPPLY, READ THESE INSTRUCTIONS CAREFULLY.

Use only with adapter Model No.: C045120-A which is provided.
Rated input voltage: 100-240V ~, 50/60Hz 0.2A
Rated Output: 4.5V DC 1200mA

OPERATION

1. For dry location use only. Do not expose to water.
2. When not in use, unplug unit completely.
3. Unit will become warm during operation.

CAUTION

1. Dry location use only. Do not expose to liquids, vapor, or rain.
2. Ensure jack is plugged into the clipper unit before plugging the adapter into the outlet.
3. Do not operate any appliance that has a damaged output cord or housing.
4. Always unplug the unit before cleaning or when not in use.
5. Be sure voltage is correct before plugging in. For connection to power supply not in the U.S.A. use an attachment plug adapter of the proper configuration for power outlet. The included adapter automatically adjusts to the input voltage. **DO NOT USE A VOLTAGE CONVERTER.**

Clipper CHARGING PRECAUTIONS

- Avoid charging the battery at temperatures below 41° F (5° C) or above 95° F (35° C).
- Avoid charging the battery in direct sunlight or near a radiating heat source.
- Even though the clipper may not be used for an extended period, charge once a month to preserve battery life.
- The power cord cannot be replaced. If it is damaged, the AC adapter should be discarded.

Clipper OPERATING PRECAUTIONS

- This clipper has a built-in rechargeable battery. Do not throw into fire, apply heat, or charge, use, or leave in a high-temperature environment.

**WARNING:
IF YOU THINK THE
POWER IS OFF WHEN
THE SWITCH IS OFF,
YOU'RE WRONG.**

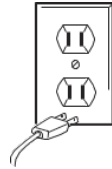

Everyone knows that electricity and water are a dangerous combination. But did you know that an electrical appliance is still electrically live even if the switch is off? If the plug is in, the power is on. So when you are not using the appliances, keep them unplugged.

LIMITED 2-YEAR WARRANTY (U.S. AND CANADA ONLY)

BabylissPro will repair or replace (at our option) your unit free of charge for 24 months from the date of purchase if the appliance is defective in workmanship or materials.

To obtain service under this warranty, return the defective product to the service center listed below, together with your purchase receipt and \$15.00 for postage and handling. California residents need only provide proof of purchase and should call 1-800-326-6247 for shipping instructions. In the absence of a purchase receipt, the warranty period shall be 24 months from the date of manufacture.

ANY IMPLIED WARRANTIES, OBLIGATIONS, OR LIABILITIES, INCLUDING BUT NOT LIMITED TO THE IMPLIED WARRANTY OF MERCHANTABILITY AND FITNESS FOR A PARTICULAR PURPOSE, SHALL BE LIMITED IN DURATION TO THE 24-MONTH DURATION OF THIS WRITTEN, LIMITED WARRANTY. Some states do not allow limitations on how long an implied warranty lasts, so the above limitations may not apply to you.

IN NO EVENT SHALL BABYLISPRO BE LIABLE FOR ANY SPECIAL, INCIDENTAL, OR CONSEQUENTIAL DAMAGES FOR BREACH OF THIS OR ANY OTHER WARRANTY, EXPRESSED OR IMPLIED WHATSOEVER. Some states do not allow the exclusion or limitation of special, incidental, or consequential damages, so the above limitation may not apply to you.

This warranty gives you specific legal rights, and you may also have other rights, which vary from state to state.

BaBylissPRO Clipper & Trimmer Service Program

Replacement parts may be available for your product.

Please contact our BaBylissPRO service department by calling 1-800-326-6247.

Please provide your product name/model number, details, date of purchase and part you require.

Service Center

BaBylissPro

Service Department

7475 N. Glen Harbor Blvd.

Glendale, AZ 85307

1-800-326-6247

©2020 BaBylissPro

205 Shelhouse Drive

Rantoul, IL 61866

www.babylisspro.com

IF YOU LIVE OUTSIDE CANADA, PLEASE CONTACT YOUR LOCAL DISTRIBUTOR.

CANADIAN TWO YEAR REPLACEMENT WARRANTY

Dannycos Professional is the exclusive Canadian distributor of this product. We offer the following excellent warranty on your professional electrical appliance. Keep your sales slip. This is your proof of purchase and your guarantee. This guarantee is not valid in case of abuse, misuse, alterations or repairs done by unauthorized persons. Before returning your defective electrical product, please read the warranty conditions listed in this brochure.

Should your professional electrical appliance possess a manufacturer's defect, it may be exchanged by your distributor or Dannycos Professional at no charge within TWO YEARS from date of purchase, if the electrical appliance is accompanied by a proof of purchase.

If you are sending your defective appliance which is covered by this guarantee, directly to the Dannycos Professional Service Center, it must be accompanied by the following:

- 1) your dated sales slip;
- 2) a precise description of the defect;
- 3) your complete return address and daytime phone number; and,
- 4) a \$10 money order for postage and handling

Please return your defective appliance to:

ATTN: Dannycos Professional Service Center

CONAIR CONSUMER PRODUCTS ULC

100 Conair Parkway

Woodbridge, Ontario

L4H 0L2

This warranty applies only to residents of Canada. Products shipped from outside of Canada will not be processed and will not be returned to sender.

For questions regarding this product,

you may call Dannycos Professional's Service Centre at:

1-800-363-0707, or email us at customerservice@dannycos.com.

18FA032832

IB-15498D

IMPORTANTES CONSIGNES DE SÉCURITÉ

L'utilisation d'appareils électriques, notamment en présence d'enfants, requiert la prise de précautions élémentaires, parmi lesquelles les suivantes :

LIRE TOUTES LES INSTRUCTIONS AVANT L'UTILISATION *TENIR LOIN DE L'EAU*

DANGER — Un appareil électrique est toujours sous tension lorsqu'il est branché, même lorsqu'il est éteint. Afin de réduire les risques de mort ou de blessure par électrocution :

1. **Débrancher l'appareil immédiatement après usage, à moins que vous ne souhaitiez le recharger.**
2. Ne pas placer ou ranger l'appareil dans un endroit où il peut tomber ou être entraîné dans une baignoire ou un lavabo.
3. Ne pas utiliser dans le bain ou sous la douche.
4. Ne pas placer ou laisser tomber dans l'eau ou tout autre liquide.
5. **Si l'appareil tombe à l'eau, ne pas tenter de rattraper ; le débrancher immédiatement.**
6. Débrancher l'appareil avant de le nettoyer.

AVERTISSEMENT — Afin de réduire le risque de brûlures, de choc électrique, d'incendie ou de blessures :

1. **Ne jamais laisser l'appareil sans surveillance alors qu'il est branché.**
2. Il convient d'exercer une surveillance étroite lorsque l'appareil est utilisé par, sur ou près d'enfants, de personnes atteintes de certains handicaps physiques, mentaux ou sensoriels, ou de personnes invalides.
3. Utiliser cet appareil uniquement aux fins indiquées dans ce manuel. Utiliser

uniquement les accessoires recommandés par le fabricant. Ne pas utiliser l'appareil avec une rallonge électrique.

4. **Ne pas utiliser l'appareil si le cordon d'alimentation ou la fiche sont endommagés, s'il ne fonctionne pas correctement, s'il est abîmé ou après qu'il soit tombé ou tombé à l'eau ; le renvoyer à un centre de service autorisé afin qu'il soit inspecté et réparé.**
5. Tenir le cordon éloigné des surfaces chaudes.
6. Ne pas tirer, tordre ou enrouler le cordon d'alimentation autour de l'appareil.
7. Ne rien introduire ou laisser tomber dans les ouvertures.
8. Ne pas déposer l'appareil après l'avoir allumé.
9. Afin d'éviter les risques de blessure, ne pas utiliser l'appareil si le guide ou la lame sont endommagés, ou si la lame a des dents en moins. Vérifier que les lames sont correctement alignées et lubrifiées avant chaque utilisation.
10. Ne pas utiliser à l'air libre ou dans des endroits où l'on utilise des produits aérosols (spray) ou où l'on administre de l'oxygène.
11. Ne pas écraser, brûler ou exposer l'appareil à une température supérieure à 100 °F (212 °C) ; cela présente un risque d'incendie, d'explosion ou de brûlures.
12. Toujours connecter le cordon électrique à l'appareil avant de le brancher dans la prise de courant. Toujours éteindre ("OFF") l'appareil avant de le débrancher.

GARDER CES INSTRUCTIONS DIRECTIVES D'UTILISATION

1. **Avant d'utiliser l'appareil pour la première fois, il devra être chargé pendant 3 heures. La batterie rechargeable n'atteindra sa capacité maximale qu'après trois cycles de charge/décharge.**
2. Vérifier que l'appareil est éteint ("OFF"). Connecter la prise de charge de l'adaptateur à la tondeuse. Brancher l'adaptateur dans une prise de courant (vérifier la tension indiquée sur l'étiquette de l'adaptateur avant de le brancher) ; le témoin de charge

bleu s'allumera pour indiquer que la charge a commencé. Au bout de 3 heures, la charge sera complète.

3. L'adaptateur peut devenir chaud pendant la charge ; cela est normal.
4. Durée de vie : afin d'optimiser la durée de vie des piles rechargeables, il est conseillé de recharger l'appareil pendant 3 heures tous les six mois.
5. Vérifier que l'interrupteur est sur "OFF" lorsque vous n'utilisez pas l'appareil.
6. Si le témoin de charge se met à clignoter rapidement (plus 4 fois par seconde), cela signifie que l'appareil est défectueux ; débrancher l'adaptateur de la prise de courant et contacter un service après-vente autorisé.

AVERTISSEMENT : toute modification apportée à cet appareil sans l'approbation expresse de l'autorité compétente en matière de conformité pourrait résilier le droit de l'utilisateur d'utiliser l'appareil. Cet appareil est conforme à la section 15 des normes de la FCC. Son fonctionnement est sujet à deux conditions : (1) cet appareil ne crée pas d'interférences nuisibles et (2) cet appareil doit accepter les interférences reçues, y compris les interférences qui pourraient entraîner un fonctionnement indésirable.

REMARQUE : cet appareil a été testé et s'est avéré conforme aux limites s'appliquant aux appareils numériques de classe B, conformément aux dispositions de la section 15 des normes de la FCC. Ces limites sont conçues pour offrir une protection raisonnable contre les interférences nuisibles dans une installation résidentielle. Cet appareil produit, utilise et peut émettre de l'énergie en fréquence radio. S'il n'est pas installé et utilisé conformément aux instructions, il peut provoquer des interférences nuisibles aux communications radio.

Cependant, il n'existe aucune garantie qu'une installation quelconque ne produira pas d'interférence. Si cet appareil cause des interférences nuisant au fonctionnement d'un équipement radio ou d'un téléviseur (ce qui peut être déterminé en allumant, puis en éteignant l'appareil), nous vous encourageons à essayer de corriger l'interférence en mettant en œuvre une ou plusieurs des mesures suivantes :

- Réorienter l'antenne réceptrice ou la changer de place.
- Éloigner l'appareil du poste récepteur.

- Brancher l'appareil sur un circuit différent de celui sur lequel est branché le poste récepteur.
- Contacter le distributeur ou un technicien radio/TV.

Mise en garde : tout changement ou modification apportés à l'appareil sans l'approbation expresse de Conair Corporation, du fabricant ou de l'autorité compétente en matière de conformité pourrait résilier le droit de l'utilisateur d'utiliser l'appareil.

UTILISATION SUR SECTEUR

Vérifier que l'appareil est éteint. Connecter le cordon directement à la tondeuse et brancher l'adaptateur secteur dans une prise de courant.

BOUTON MARCHE/ARRÊT

Pour allumer l'appareil, mettre l'interrupteur sur "I". Pour éteindre, mettre l'interrupteur sur "O".

TRÈS IMPORTANT : il est essentiel de nettoyer et lubrifier les lames régulièrement afin d'assurer le bon fonctionnement de l'appareil. Le non-respect de ces instructions annulera la garantie.

DIRECTIVES D'ENTRETIEN

ENTRETIEN DES LAMES

Lubrifier les lames avant, pendant et après chaque utilisation. Cela assurera une performance de coupe optimale. Tenir la tondeuse à l'envers, loin du corps, et déposer quelques gouttes d'huile lubrifiante sur le devant et le côté des lames. Essuyer le surcroît à l'aide d'un linge doux et sec.

Ne pas tirer, tordre ou enrouler le cordon d'alimentation autour de l'appareil.

UTILISATION DES GUIDES DE COUPE

Toujours éteindre l'appareil (O) avant d'installer ou retirer un guide. Glisser le guide sur la lame et presser l'arrière pour le fixer (Fig. 2). Pour le retirer, soulever l'arrière et le dégager de la lame.



REPLACEMENT (RETRAIT) DES LAMES

Étape 1. Débrancher l'appareil et placer le levier de réglage de la hauteur de coupe à la position indiquée sur l'illustration A.

Étape 2. Dévisser les vis et retirer la lame fixe. Garder les vis dans un endroit sûr.

Étape 3. Enlever la lame mobile et introduire une nouvelle lame sur la tête d'entraînement oscillante, comme indiqué sur l'illustration B.

Étape 4. Remettre la lame fixe en place, en serrant légèrement les vis. Aligner les lames comme indiqué sur l'illustration C, bien droites, parallèles l'une à l'autre et à une distance de 1/32 po. (1 mm) à 1/16 po. (1,5 mm).

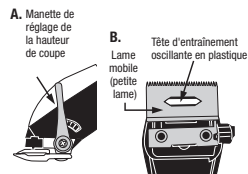

IMPORTANT :

la partie supérieure de la lame fixe (grande lame) doit se trouver à au moins 1/32 po. (1 mm) de la lame mobile (petite lame). Cela évitera de couper les poils trop courts ou que les lames entrent en contact avec la peau.

Lubrifier les lames avec l'huile lubrifiante incluse avant d'allumer la tondeuse. Ne pas oublier de resserrer les vis après avoir aligné les lames.

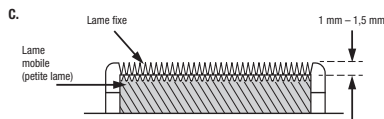

MANETTE DE RÉGLAGE DE HAUTEUR DE COUPE

Votre tondeuse est équipée d'un levier de réglage de la hauteur de coupe située au niveau du pouce et permettant de varier la longueur de la coupe tout en coupant.

Pour couper les cheveux au plus près, poussez la manette vers le haut. Pour obtenir une coupe plus longue, pousser la manette lentement vers le bas. Pour obtenir une coupe plus courte, la pousser vers le haut. Utiliser le levier de réglage de la hauteur de coupe améliore la durée de vie des lames, car chaque position utilise un angle de coupe différent.

Votre tondeuse peut perdre de la vitesse si des cheveux/poils sont coincés dans les lames. Pour nettoyer les lames sans les démonter, allumer la tondeuse et déplacer la manette de réglage de la hauteur de coupe rapidement de haut en bas plusieurs fois. Cela maintiendra les lames en condition optimale, surtout si vous utilisez beaucoup la tondeuse. Après cela, huiler les lames.

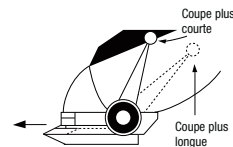

RECYCLAGE DE LA BATTERIE LITHIUM-ION

Cet appareil contient une batterie lithium-ion. Pour protéger l'environnement, cette batterie doit être retirée et jetée de manière appropriée en fin de vie. Pour retirer la batterie :

1. Débrancher la tondeuse de la prise de courant.
2. Décharger la batterie complètement avant de la retirer.
3. Retirer les lames et la partie inférieure du boîtier.
4. Retirer les 4 vis et ouvrir le boîtier.
5. Retirer les vis qui fixent le circuit imprimé au boîtier. Retirer le circuit imprimé.
6. Déconnecter la batterie.
7. Pour protéger l'environnement, ne pas jeter les piles/batteries avec les déchets ménagers. Pour plus de détails sur la récupération des matériaux et le traitement des déchets, veuillez contacter les services d'élimination des déchets dans votre région.

CET APPAREIL RENFERME UNE BATTERIE LITHIUM-ION RECHARGEABLE, À RECYCLER SELON LES NORMES EN VIGUEURS. NE PAS JETER LES PILES/ BATTERIES AVEC LES ORDURES MÉNAGÈRES.

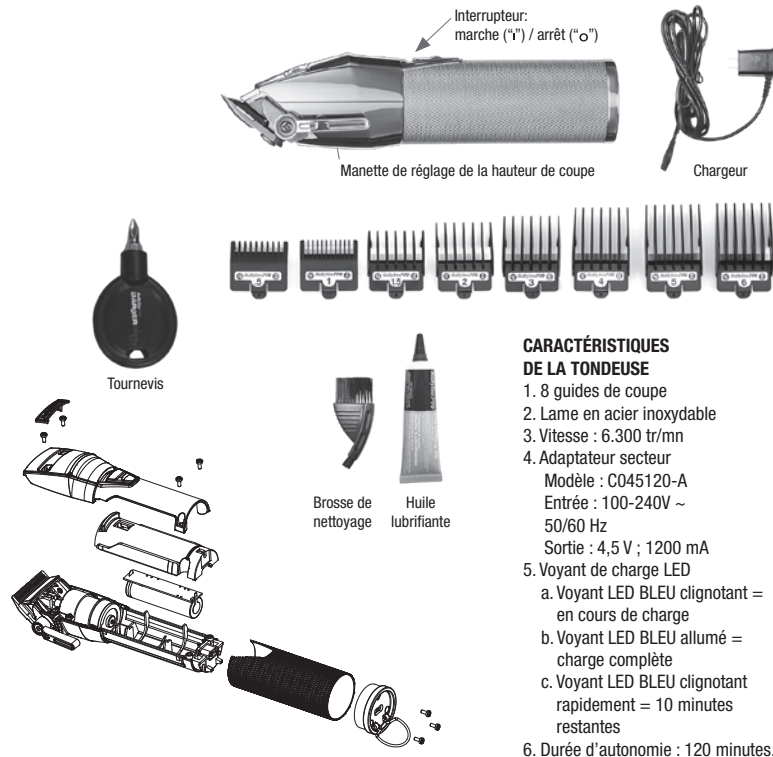

CARACTÉRISTIQUES DE LA TONDEUSE

1. 8 guides de coupe
2. Lame en acier inoxydable
3. Vitesse : 6.300 tr/mn
4. Adaptateur secteur
Modèle : C045120-A
Entrée : 100-240V ~ 50/60 Hz
Sortie : 4,5 V ; 1200 mA
5. Voyant de charge LED
 - a. Voyant LED BLEU clignotant = en cours de charge
 - b. Voyant LED BLEU allumé = charge complète
 - c. Voyant LED BLEU clignotant rapidement = 10 minutes restantes
6. Durée d'autonomie : 120 minutes.

LIRE ATTENTIVEMENT CES INSTRUCTIONS AVANT D'UTILISER CET ADAPTATEUR DE CLASSE 2.

Utiliser uniquement l'adaptateur fourni avec l'appareil (modèle C045120-A).
Tension nominale d'entrée : 100-240V ~., 50/60 Hz, 0,2A Max
Tension nominale de sortie : 4,5 V C.C. ; 1200 mA

FONCTIONNEMENT

1. Utiliser dans un endroit sec uniquement. Ne pas exposer à l'eau.
2. Débrancher l'appareil lorsque vous ne l'utilisez pas.
3. L'adaptateur deviendra légèrement chaud pendant l'utilisation ; cela est normal.

MISE EN GARDE :

1. Utiliser dans un endroit sec uniquement. Ne pas exposer à l'eau, la vapeur ou la pluie.
2. Toujours connecter le cordon à l'appareil avant de le brancher dans une prise de courant.
3. Ne pas utiliser l'appareil si le boîtier ou le cordon sont endommagés.
4. Débrancher l'appareil avant de le nettoyer ou lorsque vous ne l'utilisez pas.
5. Veiller à ce que le sélecteur de tension soit sur la bonne position avant de brancher l'appareil. Il se peut qu'un adaptateur de voyage (non inclus) soit nécessaire pour utiliser l'appareil à l'extérieur des É.-U. et du Canada. L'adaptateur fourni s'adapte automatiquement à la tension secteur. **NE PAS UTILISER L'APPAREIL AVEC UN CONVERTISSEUR DE TENSION.**

PRÉCAUTIONS DE CHARGE

- Éviter de charger l'appareil à des températures inférieures à 5° C (41 °F) ou supérieure à 35 °C (95 °F).
- Éviter de charger l'appareil au soleil ou près d'une source de chaleur.
- Il est conseillé de recharger l'appareil tous les 6 mois, même si vous ne pensez pas l'utiliser ; cela aidera à préserver la vie de la batterie rechargeable.
- Le cordon d'alimentation n'est pas remplaçable. Si le cordon est endommagé, jeter l'adaptateur secteur.

PRÉCAUTIONS D'UTILISATION

- Cet appareil contient une pile rechargeable. Ne pas l'incinérer, le chauffer, ou le charger, l'utiliser ou le laisser à la chaleur.

AVERTISSEMENT :
SI VOUS PENSEZ QUE LE
COURANT EST COUPÉ PARCE
QUE L'APPAREIL EST ÉTEINT,
VOUS VOUS TROMPEZ.

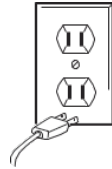

Tout le monde sait que l'eau et l'électricité ne font pas bon ménage, mais saviez-vous qu'un appareil est toujours sous tension, même lorsqu'il est éteint? S'il est branché, il est sous tension. Alors, si vous n'utilisez pas l'appareil, débranchez-le.

GARANTIE LIMITÉE DE DEUX ANS
(VALABLE AUX É.-U. ET AU CANADA UNIQUEMENT)

BabylissPro réparera ou remplacera (à sa discrétion) cet appareil sans frais, si au cours des 24 mois suivant la date d'achat, il affiche un vice de matière ou de fabrication.

Pour un service au titre de la garantie, renvoyez le produit défectueux au service après-vente ci-dessous, accompagné du reçu de caisse et d'un chèque ou mandat-carte de 15,00\$ US pour couvrir les frais de port et manutention. Les résidents de la Californie devront produire une preuve d'achat et appeler le 1-800-326-6247 pour obtenir des directives d'envoi. En l'absence du reçu de caisse, la période de garantie sera de 24 mois à compter de la date de fabrication.

TOUTE GARANTIE, OBLIGATION OU RESPONSABILITÉ IMPLICITE, Y COMPRIS, MAIS SANS Y ÊTRE LIMITÉE, LA GARANTIE IMPLICITE DE QUALITÉ MARCHANDE ET D'APTITUDE À PRODUIRE UNE TÂCHE PARTICULIÈRE, SERA LIMITÉE À LA PÉRIODE DE 24 MOIS DE CETTE GARANTIE ÉCRITE. Certains États ne permettent pas la limite de durée d'une garantie implicite ; cette limite peut donc ne pas s'appliquer dans votre cas.

BABYLISSPRO NE POURRA ÊTRE TENU RESPONSABLE DE QUELQUE DOMMAGE PARTICULIER, CONSÉCUTIF OU INDIRECT, QUE CE SOIT POUR BRIS DE CETTE GARANTIE OU DE TOUT AUTRE, EXPRESSE OU IMPLICITE. Certains États ne permettent pas l'exclusion ni la limitation des dommages particuliers, consécutifs ou indirects ; les limites précédentes peuvent donc ne pas s'appliquer dans votre cas.

Cette garantie vous accorde des droits particuliers et vous pouvez également bénéficier d'autres droits qui varient d'un État à l'autre.

Pièces de rechange pour tondeuses/tondeuses de finition BaBylissPRO

Il se peut que des pièces détachées soient disponibles pour cet appareil. Pour plus d'informations, contacter le service après-vente de BaBylissPRO en appelant le 1-800-326-6247.

Il vous faudra fournir le nom du produit/numéro de modèle, la date d'achat et le nom ou la description de la pièce dont vous avez besoin.

Service après-vente

BabyllissPro

Service Department

7475 N. Glen Harbor Blvd.

Glendale, AZ 85307

1-800-326-6247

©2020 BabyllissPro

205 Shelhouse Drive

Rantoul, IL 61866

www.babyllisspro.com

**SI VOUS NE RÉSIDEZ PAS AU CANADA,
VEUILLEZ CONTACTER VOTRE DISTRIBUTEUR LOCAL.**

GARANTIE DE REMPLACEMENT DE DEUX ANS (VALABLE AU CANADA)

Dannycoprofessional est le distributeur exclusif de cet appareil au Canada. Nous offrons la garantie suivante sur votre appareil professionnel. Conservez votre reçu de caisse. C'est votre preuve d'achat et votre garantie. Cette garantie n'est pas valable si des personnes non autorisées ont fait un mauvais usage de l'appareil ou ont tenté de le modifier ou de le réparer. Merci de lire les conditions de garantie suivantes avant de nous renvoyer l'appareil défectueux.

Si votre appareil présente un défaut de fabrication dans les DEUX ANS suivant la date d'achat, vous pouvez l'échanger sans frais, sous présentation d'une preuve d'achat.

Pour un service au titre de cette garantie, renvoyez l'appareil défectueux au service après-vente de Dannycoprofessional, accompagné de :

- 1) votre reçu de caisse daté ;
- 2) une description précise du problème/défaut ;
- 3) votre adresse complète et votre numéro de téléphone (pendant la journée) ; et
- 4) un mandat de \$10 pour couvrir les frais de port et de manutention

Veillez renvoyer l'appareil défectueux à :

Dannycoprofessional Service Center
CONAIR CONSUMER PRODUCTS ULC
100 Conair Parkway
Woodbridge, Ontario
L4H 0L2

Cette garantie s'applique uniquement aux résidents du Canada. Les produits expédiés depuis l'extérieur du Canada ne seront pas réparés et ne seront pas renvoyés à l'expéditeur.

Si vous avez des questions concernant ce produit, appelez le service à la clientèle de Dannyco Professional au 1-800-363-0707, ou écrire à customerservice@dannyco.com.

18FA032832

IB-15498D

MEDIDAS DE SEGURIDAD IMPORTANTES

Al usar aparatos eléctricos, especialmente en presencia de niños, siempre debe tomar precauciones básicas de seguridad, incluidas las siguientes:

LEA TODAS LAS INSTRUCCIONES ANTES DE USARLO *MANTÉNGALO ALEJADO DEL AGUA*

PELIGRO — Cualquier aparato enchufado permanece bajo tensión, aunque esté apagado. Para reducir el riesgo de electrocución o lesiones por descarga eléctrica:

1. **Siempre desenchufe el aparato inmediatamente después del uso (a menos que lo esté cargando).**
2. No coloque ni guarde el aparato donde pueda caerse o ser empujado a una bañera o un lavabo.
3. No lo use en el baño o la ducha.
4. No coloque el aparato ni lo deje caer al agua u otro líquido.
5. **No trate de alcanzar el aparato después de que se haya caído al agua; desenchúfelo inmediatamente.**
6. Desenchufe el aparato antes de limpiarlo.

ADVERTENCIA — Para reducir el riesgo de quemaduras, descarga eléctrica, incendio o heridas:

1. **Nunca descuide/deje el aparato sin vigilancia mientras está conectado.**
2. Supervise el uso de este aparato cuidadosamente cuando sea usado por, en o cerca de niños, personas cuyas capacidades físicas, sensoriales o mentales están limitadas, o personas inválidas o discapacitadas.
3. Utilice este aparato únicamente con el propósito para el cual ha sido diseñado y solamente según las instrucciones. Solo use accesorios recomendados por el fabricante. No utilice una extensión con este aparato.
4. **No utilice este aparato si el cable o el enchufe están dañados, si no funciona correctamente, si está dañado, o después de que se haya caído, incluso**

en el agua; regréselo a un centro de servicio autorizado para su revisión y reparación.

5. Mantenga el cable alejado de superficies calientes.
6. No jale, retuerza ni enrolle el cable alrededor del aparato.
7. Nunca deje caer ni inserte ningún objeto en ninguna de las aberturas.
8. No coloque el aparato sobre ninguna superficie mientras está funcionando.
9. Para evitar las lesiones, no utilice este aparato con guías o cuchillas rotas o dañadas, o si le faltan dientes a las cuchillas. Asegúrese de que las cuchillas están debidamente alineadas y lubricadas antes de cada uso.
10. No lo utilice en exteriores, ni lo haga funcionar donde se estén usando productos en aerosol (spray) o donde se esté administrando oxígeno.
11. No machuque, incinere o exponga a temperaturas superiores a 212 °F (100 °C); esto puede presentar un riesgo de incendio, explosión o quemaduras.
12. Siempre conecte el cable al aparato antes de conectarlo a la toma de corriente. Siempre apague el aparato, poniendo todos los controles en "OFF", antes de desenchufar el cable de la toma de corriente.

GUARDE ESTAS INSTRUCCIONES

INSTRUCCIONES DE OPERACIÓN

1. **Cargue el aparato continuamente por 3 horas antes del primer uso. La batería recargable alcanzará su capacidad máxima después de 3 ciclos de carga/descarga.**
2. Asegúrese de que el aparato está apagado ("OFF"). Conecte el cable al aparato. Enchufe el adaptador en una toma de corriente (averigüe el voltaje indicado en la etiqueta del adaptador antes de enchufarlo). La luz de carga azul se encenderá, lo que indica que el aparato se está cargando. Después de 3 horas, la carga estará completa;
3. Puede que el adaptador se ponga ligeramente caliente durante la carga; esto es normal.
4. Consejo para alargar la vida de las baterías: Para lograr un rendimiento óptimo y

mantener la capacidad de las baterías recargables, le recomendamos que cargue el aparato por aproximadamente 3 horas cada 6 meses.

5. Asegúrese de que el interruptor está en la posición "OFF" cuando no usa el aparato.
6. Si de repente la luz de carga empieza a parpadear rápidamente (más de 4 destellos por segundo), esto significa que el aparato está defectuoso. En caso de que esto suceda, desenchufe el adaptador de la toma de corriente y comuníquese con un centro de servicio autorizado.

ADVERTENCIA: se advierte que las modificaciones no aprobadas expresamente por la autoridad competente en materia de conformidad podrían rescindir el permiso del usuario para operar el equipo. Este artefacto cumple con la Sección 15 de la Normativa FCC. Su funcionamiento está sujeto a las dos condiciones siguientes: (1) Este artefacto no puede causar ninguna interferencia perjudicial, y (2) Este artefacto debe aceptar cualquier interferencia recibida, incluso alguna interferencia que pudiera ocasionar una operación no deseada.

NOTA: este equipo ha sido probado y se ha determinado que cumple con los límites de un dispositivo digital de Clase B, según la Sección 15 de la Normativa FCC. Estos límites han sido concebidos para proporcionar una protección razonable contra interferencias perjudiciales en las instalaciones de edificios. Este equipo genera, utiliza y puede irradiar, energía de radiofrecuencia y, si no ha sido instalado o usado conforme a las instrucciones, puede ocasionar interferencias perjudiciales para las comunicaciones por radio.

No obstante, no hay garantía de que no aquellas interferencias no ocurran en una instalación particular. Si este equipo produjera alguna interferencia perjudicial en la recepción de radio o televisión, lo que podrá determinarse encendiendo y apagando el equipo, se recomienda tratar de corregir la interferencia, adoptando una o más de las siguientes medidas:

- Reorientar o reubicar la antena receptora.
- Aumentar la distancia entre el equipo y el receptor.
- Conectar el equipo a un circuito distinto al que esté conectado el receptor.
- Consultar con el distribuidor o un técnico especializado en radio/TV.

Precaución: se advierte que los cambios o modificaciones no aprobados expresamente por Conair Corporation, el fabricante o la autoridad competente en materia de conformidad podrían rescindir el permiso del usuario para operar el equipo.

USO CON CABLE

Cerciérese de que el aparato está apagado. Conecte el cable directamente al aparato y enchufe el adaptador en una toma de corriente.

BOTÓN DE ENCENDIDO/APAGADO

Para encender el aparato, ponga el botón de encendido/apagado en "I". Para apagar el aparato, ponga el botón de encendido/apagado en "O".

MUY IMPORTANTE: es imprescindible limpiar y lubricar las cuchillas regularmente para garantizar el buen funcionamiento del aparato. El incumplimiento de estas instrucciones invalidará la garantía.

INSTRUCCIONES DE MANTENIMIENTO

MANTENIMIENTO DE LAS CUCHILLAS

Lubrique las cuchillas antes, durante y después del uso; esto asegurará un rendimiento óptimo. Sostenga el aparato boca abajo, lejos de su cuerpo, y aplique una gota de aceite lubricante provisto sobre los dientes y en el costado de la cuchilla movediza. Limpie el exceso de aceite con un paño suave seco.

No jale, retuerza ni enrolle el cable alrededor del aparato.

INSTALACIÓN DE LAS GUÍAS

Asegúrese de que el aparato está apagado (O) antes de instalar/sacar las guías. Ensarte la guía deseada por encima de la parte delantera de las cuchillas y júlela hacia atrás, enganchándola en la parte trasera de las mismas. Para sacar la guía, jale la parte inferior de esta y retírela de las cuchillas.



CAMBIO DEL JUEGO DE CUCHILLAS

Paso 1. Desconecte el aparato y ajuste la palanca de ajuste de longitud de corte según se indica en la Fig. A.

Paso 2. Quite los tornillos y la cuchilla fija. Guarde los tornillos en un lugar seguro.

Paso 3. Saque la cuchilla movediza de la guía oscilante de plástico e instale otra en su lugar (Fig. B).

Paso 4. Vuelva a instalar la cuchilla fija, apretando ligeramente los tornillos. Alinee y centre las cuchillas según se indica en la Fig. C, asegurándose de que la cuchilla fija (la cuchilla grande) esté a una distancia de 1/32" (1 mm) a 1/16" (1.5 mm) de la cuchilla movediza (la cuchilla pequeña).

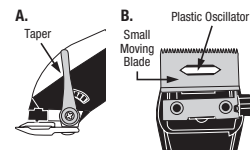

IMPORTANTE:

la distancia mínima entre la parte superior de la cuchilla fija y la parte superior de la cuchilla movediza debe ser de por lo menos 1/32" (1 mm), y ambas cuchillas deben quedar lo más centradas posibles; esto es importante para evitar cortar el cabello demasiado corto, o que las cuchillas tengan contacto con la piel.

Lubrique las cuchillas con el aceite provisto antes de volver a usar el aparato. Recuerde apretar los tornillos después de alinear las cuchillas.

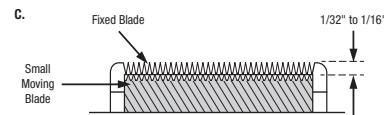

PALANCA DE AJUSTE DE LONGITUD DE CORTE

Al igual que las cortadoras profesionales, esta cortadora cuenta con una palanca de ajuste de longitud de corte con 5 posiciones, ubicado a la altura del pulgar, que permite ajustar la longitud del corte a medida que corta el cabello.

La palanca de ajuste de longitud de corte permite cortar el pelo más corto o más largo, sin tener que usar una guía.

Para conseguir un corte más largo, deslice la palanca hacia abajo. Para conseguir un corte más corto, deslice la palanca hacia arriba. Usar la palanca de ajuste de longitud de corte prolonga la vida útil de las cuchillas, puesto que estas nunca utilizan el mismo ángulo para cortar.

Su cortadora puede perder velocidad si hay recortes de pelo/cabello trabados en las cuchillas. Para limpiar las cuchillas sin extraerlas, encienda el aparato y mueva la palanca de ajuste de longitud de corte desde arriba hasta abajo varias veces. Hacer esto después de cada uso, especialmente cuando se corta mucho pelo, mantendrá las cuchillas en condición óptima. Una vez limpias las cuchillas, lubríquelas con el aceite provisto.

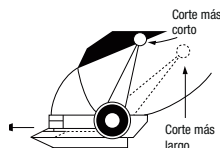

RECICLAJE DE LA BATERÍA DE IONES DE LITIO

Este aparato contiene una batería de iones de litio. Para proteger el medio ambiente, esta batería debe reciclarse según las leyes vigentes al final de su vida útil. Para sacar la batería:

1. Desenchufe el aparato.
2. Descargue la batería completamente antes de sacarla.
3. Saque la cuchilla y la parte inferior de la carcasa.
4. Quite los 4 tornillos y abra la carcasa.
5. Saque los tornillos que sujetan el circuito impreso a la carcasa. Alce el circuito impreso.
6. Desconecte la batería.
7. Para proteger el medio ambiente, no tire las baterías/pilas con el resto de la basura. Para más información sobre las opciones de reciclaje disponibles en su región, por favor póngase en contacto con los servicios locales de eliminación de desechos.

ESTE APARATO CONTIENE UNA BATERÍA RECARGABLE DE IONES DE LITIO, LA CUAL DEBE RECICLARSE SEGÚN LAS LEYES VIGENTES AL FINAL DE SU VIDA ÚTIL. NO TIRE LA BATERÍA CON EL RESTO DE LA BASURA.

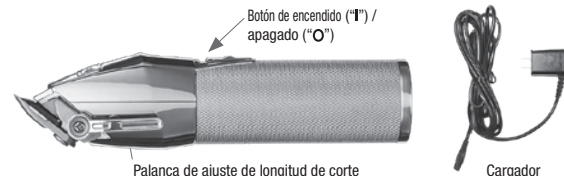

Destornillador



Cepillo de limpieza Aceite lubricante

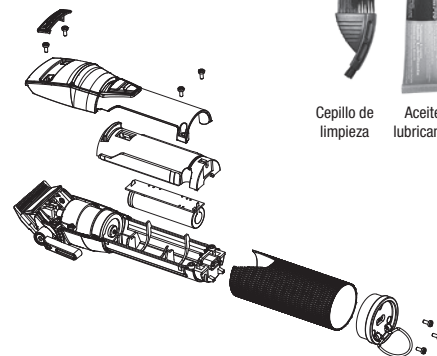

CARACTERÍSTICAS DE LA CORTADORA

1. 8 guías de corte
2. Cuchilla de acero inoxidable
3. Velocidad: 6300 rpm.
4. Adaptador:
Modelo: C045120-A
Entrada: 100-240V ~ 50/60 Hz
Salida: 4.5 V, 1200 mA
5. Luz de carga LED
 - a. Luz LED AZUL parpadeante = Cargándose
 - b. Luz LED AZUL encendida = Carga completa
 - c. Luz LED AZUL parpadeante (rápido) = 10 minutos restantes
6. Tiempo de autonomía: 120 minutos.

LEA CUIDADOSAMENTE LAS INSTRUCCIONES ANTES DE UTILIZAR ESTE ADAPTADOR DE CLASE 2.

Utilice el aparato solamente con el adaptador provisto (modelo C045120-A).

Potencia nominal de entrada: 100-240V ~; 50/60 Hz; 0.2 A

Potencia nominal de salida: 4.5V DC, 1200 mA

FUNCIONAMIENTO

1. Para uso en lugares secos solamente; no lo exponga al agua.
2. Desenchufe el aparato cuando no lo está usando.
3. El adaptador se pondrá caliente durante el uso; esto es normal.

PRECAUCIÓN

1. Para uso en lugares secos solamente; no lo exponga al agua, al vapor o a la lluvia.
2. Siempre conecte el cable al aparato antes de enchufar el adaptador en la toma de corriente.
3. No utilice el aparato si la carcasa o el cable están dañados.
4. Siempre desenchufe el adaptador después del uso y antes de limpiar la unidad.
5. Asegúrese de que el selector de voltaje está en la posición debida antes de conectar el aparato a la toma de corriente. Puede que sea necesario utilizar un adaptador de viaje (no incluido) para conectar el aparato fuera de los EE.UU. El adaptador provisto se adapta automáticamente al voltaje adecuado. **NO UTILICE ESTE APARATO CON UN CONVERTIDOR DE VOLTAJE.**

PRECAUCIONES DE CARGA

- Evite cargar el aparato en temperaturas inferiores a 41 °F (5 °C) o superiores a 95 °F (35 °C).
- Procure no cargar el aparato en la luz directa del sol o cerca de una fuente de calor.
- Le aconsejamos que cargue el aparato una vez al mes, aunque no tenga previsto usarlo; esto ayudará a preservar la vida de la batería recargable.
- El cable de alimentación no puede ser reemplazado. Si está dañado, tire el adaptador sector.

PRECAUCIONES DE OPERACIÓN

- Este aparato contiene una batería recargable. No lo incinere/tire al fuego, caliente, cargue, use o almacene en un ambiente muy caliente.

**ADVERTENCIA:
SI CREE QUE NO HAY
CORRIENTE CUANDO EL
APARATO ESTÁ APAGADO,
ESTÁ EQUIVOCADO.**

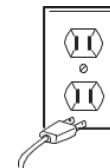

Todos sabemos que no se debe mezclar la electricidad y el agua. Pero ¿Sabe usted que un aparato eléctrico permanece bajo tensión aunque esté apagado? Si está conectado, hay corriente. Por lo tanto, siempre desenchufe los aparatos eléctricos después del uso.

GARANTÍA LIMITADA DE 2 AÑOS **(VÁLIDA EN LOS EE.UU. Y EN CANADÁ SOLAMENTE)**

BabylissPro reparará o reemplazará (a su opción) su aparato sin cargo por un período de 24 meses a partir de la fecha de compra si presentara defectos de materiales o fabricación.

Para obtener servicio técnico bajo esta garantía, regrese su aparato al Centro de Servicio indicado a continuación, junto con su recibo de compra y un cheque o giro postal de US\$15.00 para cubrir los gastos de manejo y envío. Los residentes de California solo necesitan dar una prueba de compra y deben llamar al 1-800-326-6247 para recibir instrucciones de envío. En ausencia del recibo de compra, el período de garantía será de 24 meses a partir de la fecha de fabricación.

CUALQUIER GARANTÍA, OBLIGACIÓN O RESPONSABILIDAD IMPLÍCITAS, INCLUYENDO PERO NO LIMITADAS A LA GARANTÍA IMPLÍCITA DE COMERCIABILIDAD Y APTITUD PARA UN PROPÓSITO ESPECÍFICO, ESTARÁN LIMITADAS POR LOS 24 MESES DE LA PRESENTE GARANTÍA ESCRITA. Algunos Estados no permiten limitaciones sobre la duración de una garantía implícita, de modo que las limitaciones mencionadas pueden no regir para usted.

BABYLISSPRO NO SERÁ RESPONSABLE, EN NINGÚN CASO, POR NINGÚN DAÑO ESPECIAL, INCIDENTAL O CONSECUENTE DEBIDO AL INCUMPLIMIENTO DE ESTA O CUALQUIER OTRA GARANTÍA, EXPRESA O IMPLÍCITA. Algunos Estados no permiten la exclusión o limitación de daños especiales, incidentales o consecuentes, de modo que las limitaciones mencionadas pueden no regir para usted.

Esta garantía le otorga derechos legales específicos y usted puede tener otros derechos que varían de un Estado a otro.

Repuestos para cortadoras/recortadoras BaBylissPRO

Puede que repuestos sean disponibles para este producto.
Para más información, comuníquese con el servicio posventa de BaBylissPRO, llamando al 1-800-326-6247.

Deberá proveer el nombre del producto/número de modelo, la fecha de compra y el nombre o la descripción de la pieza de necesita.

Centro de servicio
BabylissPro
Service Department

7475 N. Glen Harbor Blvd.
Glendale, AZ 85307

1-800-326-6247
©2020 BabylissPro
205 Shelhouse Drive
Rantoul, IL 61866

www.babylisspro.com

18FA032832

IB-15498D